

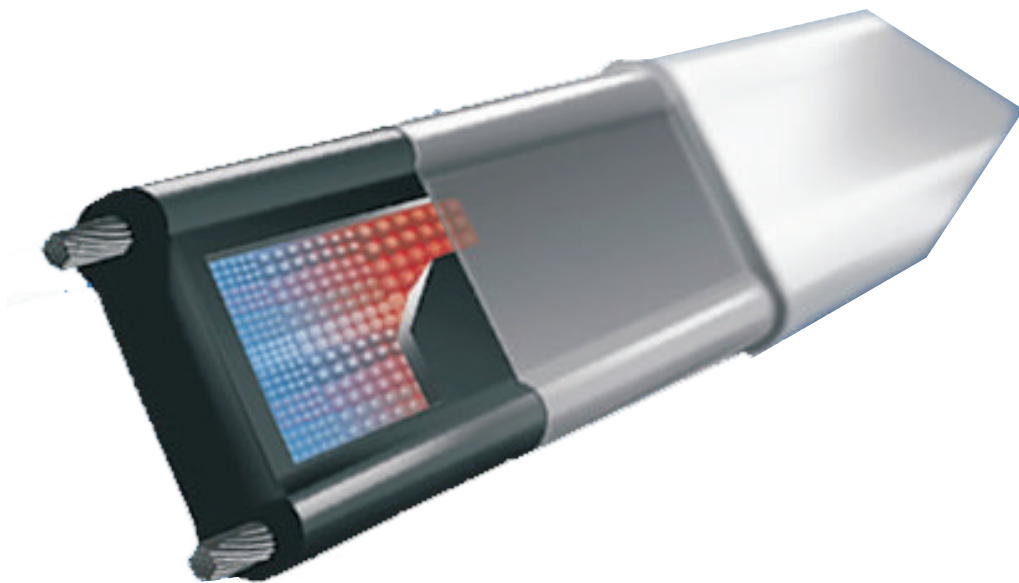

**ELMATERM s.r.o.**



**Topné kabely pro podlahové vytápění**

**Topné kabely pro odtávání sněhu**

**Topné kabely pro temperování**

## SRL10 - 2CR

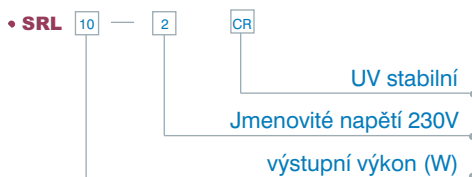

• Konstrukce samoregulačního kabelu

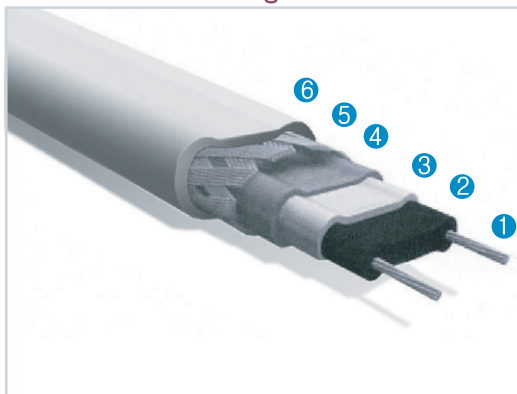

1. Sběrné vodiče
2. Polovodičový topný polymer
3. Vnitřní plášť
4. Polyolefinový plášť
5. Pocínované měděné opletení
6. Polyolefinový vnější plášť

• Tepelný výkon VS. teplota

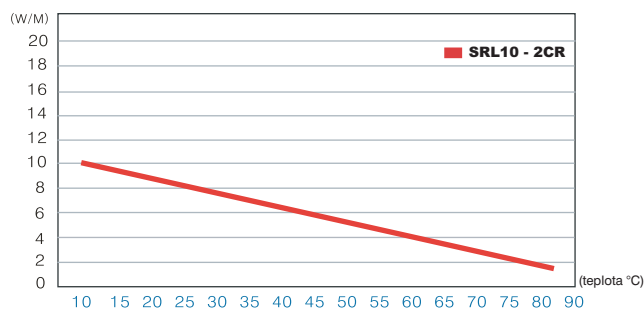

### Parametry

Model	<b>SRL10 - 2CR</b>
Pracovní napětí	220VAC~240VAC
Max. teplota okolí	85 °C
Max. teplota topného kabelu	65 °C
Max. délka topného kabelu	150M
Rozměry produktu (10°C)	(W)10·6mm x (H)4·2mm
Nominální výkon (10°C)	10W/M



Certifikáty



Vytápění okapů a žlabů  
Ochrana proti zamrznutí potrubí  
Odtávání sněhu  
Průmyslové aplikace

## SRL 24 - 2CR

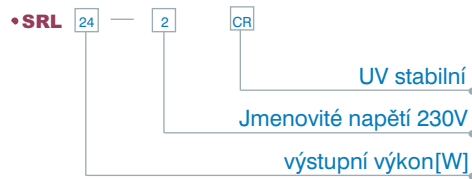

### • Konstrukce samoregulačního kabelu

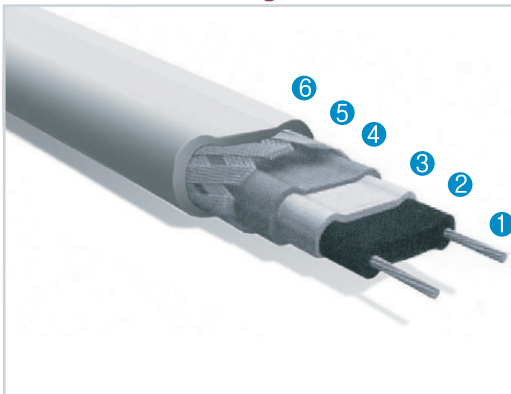

1. Sběrné vodiče
2. Polovodičový topný polymer
3. Vnitřní plášť
4. Polyolefinový plášť
5. Pocínované měděné opletení
6. Polyolefinový vnější plášť

### • Tepelný výkon VS. teplota

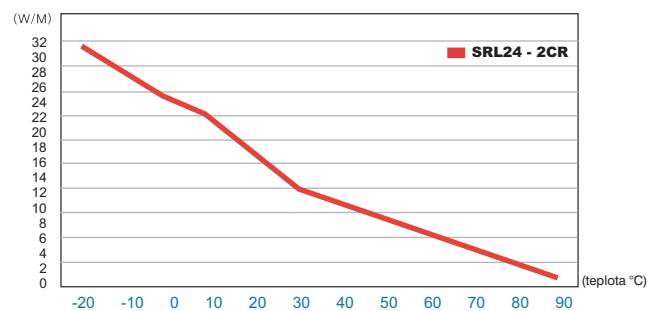

### Parametry

Model	<b>SRL24 - 2CR</b>
Pracovní napětí	220VAC~240VAC
Max. teplota okolí	85 °C
Max. teplota topného kabelu	65 °C
Max. délka topného kabelu	125M
Rozměry produktu (10°C)	(W)10·6mm x (H)4·2mm
Nominální výkon (10°C)	10W/M



### Certifikáty



Vytápění okapů a žlabů  
Ochrana proti zamrznutí potrubí  
Odtávání sněhu  
Průmyslové aplikace

## SRL16 - 2CR

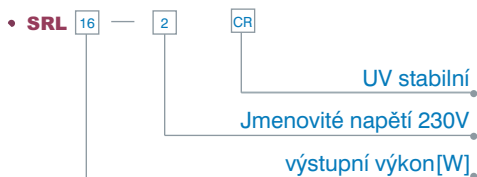

• Konstrukce samoregulačního kabelu



• Tepelný výkon VS. teplota

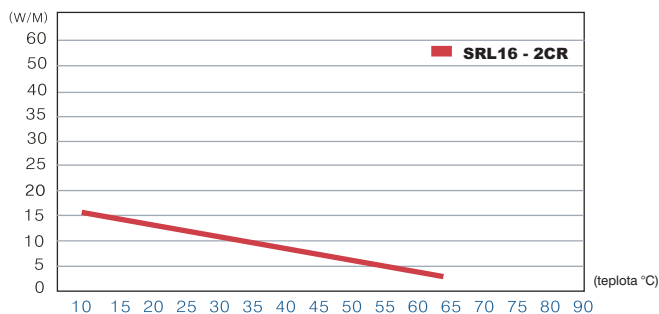

### Parametry

Model	<b>SRL16 - 2CR</b>
Pracovní napětí	220VAC~240VAC
Max. teplota okolí	85 °C
Max. teplota topného kabelu	65 °C
Max. délka topného kabelu	150M
Rozměry produktu (10°C)	(W)10·8mm x (H)5·9mm
Nominální výkon (10°C)	16W/M

### Certifikáty



File No : E319065



Related Standard  
IEC 1423-1, IEC 1423-2



Filr No : 0193207



Product ID : 3037547

Vytápění okapů a žlabů  
Ochrana proti zamrznutí potrubí  
Odtávání sněhu  
Průmyslové aplikace

## SRL30 - 2CR

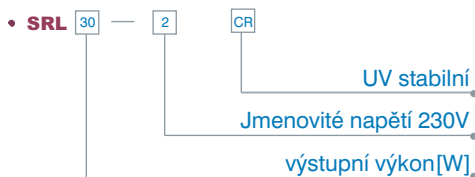

• Konstrukce samoregulačního kabelu



• Tepelný výkon VS. teplota

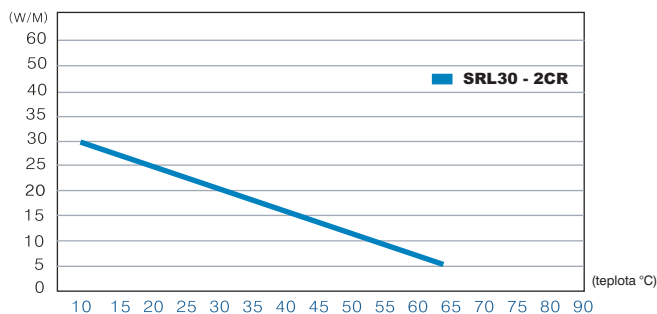

### Parametry

Model	<b>SRL30 - 2CR</b>
Pracovní napětí	220VAC~240VAC
Max. teplota okolí	85 °C
Max. teplota topného kabelu	65 °C
Max. délka topného kabelu	100M
Rozměry produktu (10°C)	(W)13·5mm x (H)6·2mm
Nominální výkon (10°C)	30W/M



File No : E319065



Related Standard  
IEC 1423-1, IEC 1423-2

### Certifikáty



Filr No : 0193207



Product ID : 3037547

Vytápění okapů a žlabů  
Ochrana proti zamrznutí potrubí  
Odtávání sněhu  
Průmyslové aplikace

## HMG40 - 2CR

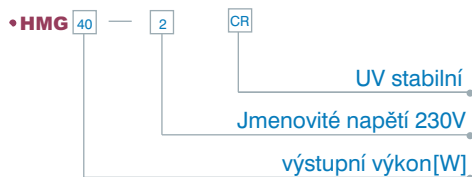

### • Konstrukce samoregulačního kabelu

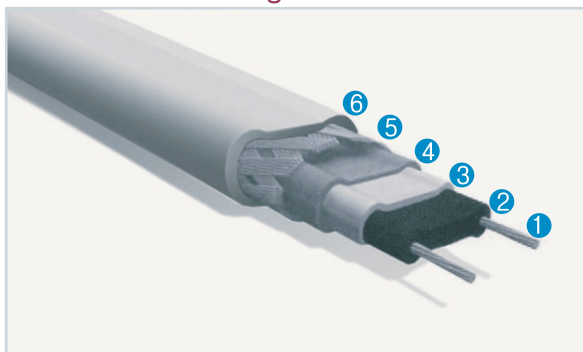

1. Sběrné vodiče
2. Polovodičový topný polymer
3. Vnitřní plášť
4. Polyolefinový plášť
5. Pocínované měděné opletení
6. Polyolefinový vnější plášť

### • Tepelný výkon VS. teplota

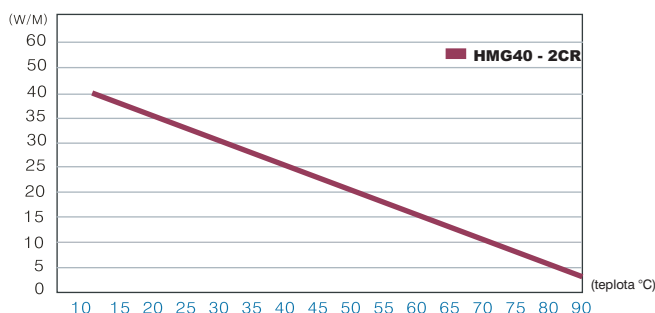

### Parametry

Model	<b>HMG40 - 2CR</b>
Pracovní napětí	220VAC~240VAC
Max. teplota okolí	100°C
Max. teplota topného kabelu	85°C
Max. délka topného kabelu	70M
Rozměry produktu (10°C)	(W)13·5mm x (H)6·2mm
Nominální výkon (10°C)	40W/M

File No : E319065

### Certifikáty

Related Standard  
IEC 1423-1, IEC 1423-2

File No : 0193207

## SRL60 - 2CR

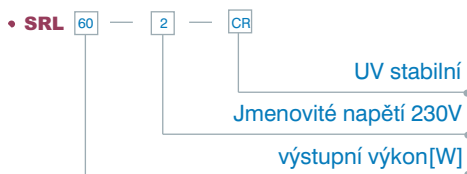

### • Konstrukce samoregulačního kabelu

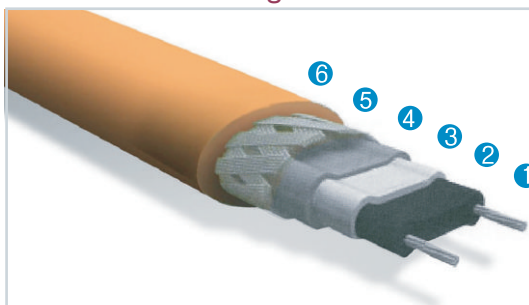

1. Sběrné vodiče
2. Polovodičový topný polymer
3. Vnitřní plášť
4. Polyolefinový plášť
5. Pocínované měděné opletení
6. Polyolefinový vnější plášť

### • Tepelný výkon VS. teplota

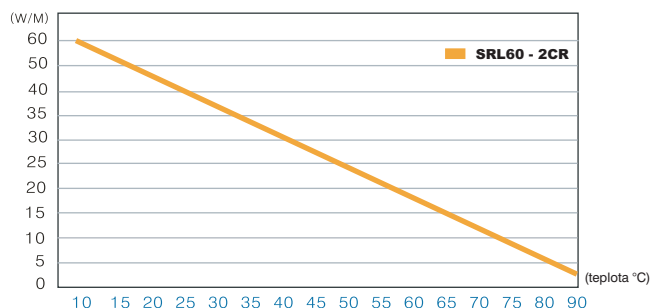

### Parametry

Model	<b>SRL60 - 2CR</b>
Pracovní napětí	220VAC~240VAC
Max. teplota okolí	100°C
Max. teplota topného kabelu	85°C
Max. délka topného kabelu	60M
Rozměry produktu (10°C)	(W)19·2mm x (H)9·1mm
Nominální výkon (10°C)	60W/M



File No : E319065



Related Standard  
IEC 1423-1, IEC 1423-2

### Certifikáty



File No : 0193207